

jura®



Modo de empleo GIGA X8c



Modo de empleo original

Lea el modo de empleo antes de utilizar la máquina.

es

pt

JURA Type 749



Su GIGA X8c

Elementos de control	4
Advertencias importantes	6
Utilización conforme a lo previsto	6
Para su seguridad	6
1 Preparación y puesta en funcionamiento	11
JURA en Internet	11
Manejo con el visualizador con pantalla táctil y el Rotary Switch	11
Requisitos para la primera puesta en funcionamiento	11
Instalar la máquina	12
Llenar el recipiente de café en grano	12
Determinar la dureza del agua	13
Primera puesta en funcionamiento	13
Conectar la leche	15
Ajustes por parte del técnico de servicio	15
Conectar la máquina periférica (por control remoto)	16
2 Preparación	17
Posibilidades de la preparación	17
Preparar especialidades de café	19
Preparación de dos especialidades de café	19
Preparar especialidades de café con leche	19
Café Barista y Lungo Barista	20
Café molido	20
Activar la preselección del mecanismo de molienda	21
Agua caliente	23
3 Funcionamiento diario	24
Conectar la máquina	24
Conservación diaria	24
Conservación regular	25
Desconectar la máquina	25
4 Ajustes permanentes en el modo de programación	27
Ajustes del producto	28
Ajustar el grado de molido	30
Desconexión automática	31
Hora y fecha	32
Temporizador	32
Ajustar la dureza del agua	33
Unidad de la cantidad de agua / formato de hora	34
Modo de ahorro de energía	35
Bloquear y habilitar funciones	36
Idioma	37
Luminosidad del visualizador	37
Restablecer los ajustes de fábrica	38
Consultar informaciones	39



5	Conservación	40
	Enjuagar la máquina.....	40
	Enjuague automático del sistema de leche.....	40
	Limpiar el sistema de leche.....	41
	Desmontar y enjuagar la salida combinada.....	42
	Cambiar el filtro.....	43
	Limpiar la máquina.....	44
	Descalcificar la máquina.....	45
	Limpiar el recipiente de café en grano.....	47
6	Mensajes en el visualizador	49
7	Eliminación de anomalías	51
8	Transporte y eliminación respetuosa con el medioambiente	53
	Transporte / Vaciar el sistema.....	53
	Eliminación.....	53
9	Datos técnicos	54
10	Índice alfabético	55
11	Contactos JURA / Advertencias legales	58

Descripción de símbolos

Advertencias

 ADVERTENCIA	Tenga siempre en cuenta la información que va acompañada de ATENCIÓN o ADVERTENCIA con pictograma de advertencia. La palabra de señalización ADVERTENCIA hace referencia a posibles lesiones graves y la palabra de señalización ATENCIÓN , a posibles lesiones leves.
 ATENCIÓN	
ATENCIÓN	ATENCIÓN hace referencia a circunstancias que pueden provocar daños en la máquina.

Símbolos utilizados

	Requerimiento de acción. Aquí se requiere una acción por su parte.
	Advertencias y consejos para que el manejo de su GIGA sea aún más fácil.
«Espresso»	Indicación en el visualizador

Elementos de control

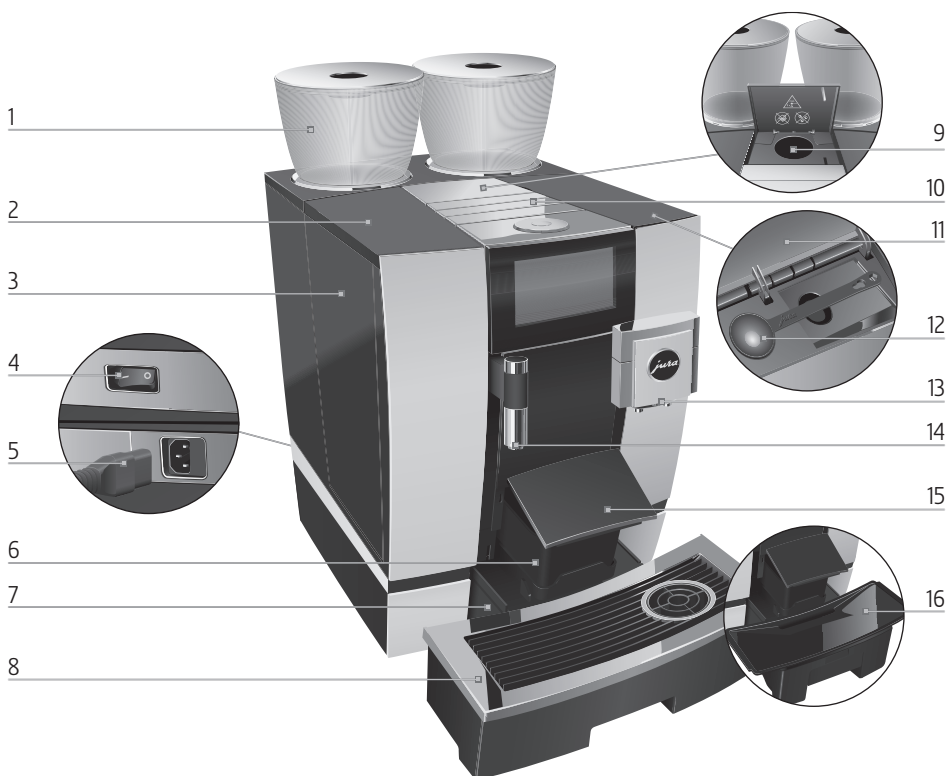

- 1 Recipiente de café en grano con tapa de protección de aroma
- 2 Tapa del depósito de agua
- 3 Depósito de agua
- 4 Interruptor de alimentación (parte posterior de la máquina)
- 5 Cable de alimentación enchufable (parte posterior de la máquina)
- 6 Depósito de posos
- 7 Bandeja recogegotas
- 8 Plataforma de tazas

- 9 Embudo de llenado para café molido
- 10 Lamas de ventilación (Venti Ports)
- 11 Tapa del compartimento de accesorios
- 12 Cuchara dosificadora para café molido
- 13 Salida combinada ajustable en altura
- 14 Salida de agua caliente ajustable en altura
- 15 Tapa de Depósito de posos (orientable)
- 16 Pieza insertable para la bandeja recogegotas

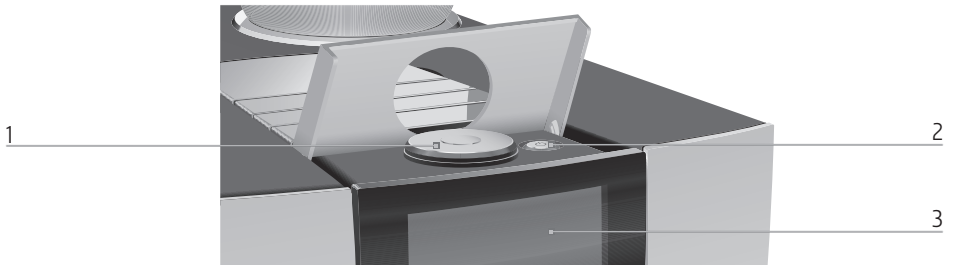

- | | | | |
|---|---------------|---|---|
| 1 | Rotary Switch | 2 | Botón de mando marcha/parada (debajo de la tapa) |
| | | 3 | Visualizador con pantalla táctil |

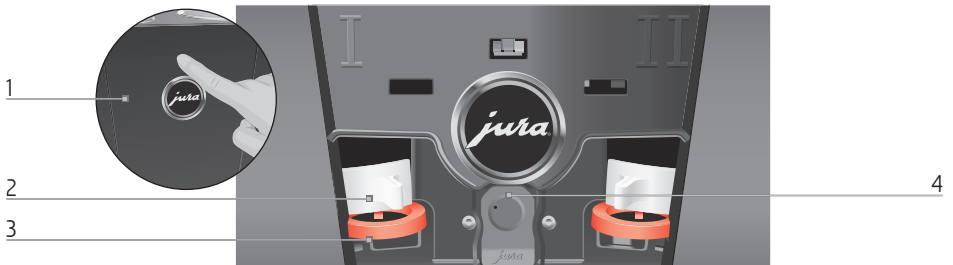

Parte posterior de la máquina

- | | | | |
|---|--|---|---|
| 1 | Tapa de servicio (abertura mediante presión con los dedos) | 2 | Pestaña de cierre |
| | | 3 | Actuador |
| | | 4 | Interfaz de servicio para Smart Connect de JURA |

Accesorio

Recipiente para la limpieza del sistema de leche

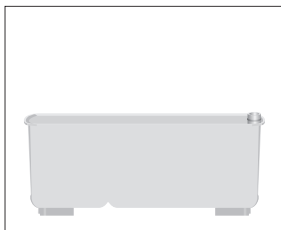

Llave con orificio hexagonal (para el sistema de leche)

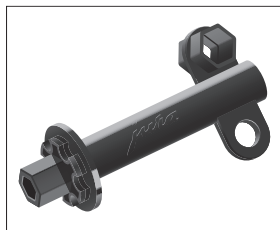

Advertencias importantes

Utilización conforme a lo previsto

Esta máquina está prevista para ser utilizada por parte del personal especializado o debidamente formado en establecimientos, el ámbito de la industria ligera y de la explotación agrícola o para su aplicación comercial por parte de usuarios no especialistas. La máquina está prevista exclusivamente para preparar café y para calentar leche y agua. Cualquier otra aplicación se considerará no conforme a lo previsto. JURA Elektroapparate AG no asume ninguna responsabilidad por las consecuencias derivadas de una utilización no conforme a lo previsto.

Lea y respete completamente el presente modo de empleo antes de usar la máquina. La prestación de garantía queda anulada frente a daños o defectos ocasionados por el incumplimiento del modo de empleo. Guarde el presente modo de empleo junto a la máquina y entréguelo a usuarios posteriores.

Únicamente el personal debidamente instruido puede manejar la GIGA. Debe supervisarse a los usuarios no especialistas mientras utilizan la máquina.

Para su seguridad

Lea y observe atentamente las siguientes indicaciones importantes relativas a la seguridad.

De este modo se evita el peligro de muerte por descarga eléctrica:

- No ponga nunca la máquina en funcionamiento si presenta daños o si el cable de alimentación está deteriorado.



- Si se advierten indicios de posibles daños, por ejemplo olor a quemado, desconecte la máquina inmediatamente de la alimentación y póngase en contacto con el servicio técnico de JURA.
- Si se daña el cable de alimentación de esta máquina, deberá sustituirse por otro cable especial que se puede adquirir directamente a JURA o a un departamento de servicio técnico autorizado por JURA.
- Nunca deje la GIGA y el cable de alimentación cerca de superficies calientes.
- Asegúrese de que el cable de alimentación no está presionado ni expuesto a bordes cortantes.
- No abra nunca la máquina ni intente repararla usted mismo. No realice cambios en la máquina que no estén descritos en el presente modo de empleo. La máquina contiene componentes conductores de corriente. La apertura de la máquina entraña peligro de muerte. Las reparaciones deben ser realizadas exclusivamente por departamentos de servicio técnico autorizados por JURA, utilizando accesorios y repuestos originales.
- Para desenchufar la máquina totalmente de la red eléctrica de manera segura, desconecte la GIGA primero mediante el botón de mando marcha/parada y luego con el interruptor de alimentación. Ya puede retirar el enchufe de alimentación de la toma de corriente.

Pueden producirse escaldaduras y quemaduras en las salidas:

- Coloque la máquina fuera del alcance de los niños.
- No toque las partes calientes. Utilice las asas previstas.
- Asegúrese de que la salida combinada está limpia y correctamente montada. En caso de un montaje inadecuado u obstrucciones, es posible que se desprendan partes de la misma. Peligro de atragantamiento.

Una máquina dañada no es segura y puede provocar lesiones y quemaduras. Para evitar daños y, con ello, el peligro de sufrir lesiones y quemaduras:

- No deje nunca el cable de alimentación suelto y colgando. Puede tropezarse con él o resultar dañado el cable de alimentación.
- No exponga su GIGA a las influencias meteorológicas como lluvia, heladas y radiación solar directa.
- No sumerja su GIGA, el cable de alimentación ni las conexiones en agua.
- No coloque la GIGA ni sus componentes en el lavavajillas. Solo la pieza insertable para la bandeja recoge gotas, la bandeja recoge gotas y el depósito de posos de café son aptos para lavavajillas.
- Desconecte su GIGA antes de los procesos de limpieza con el botón de mando marcha/parada. Limpie la GIGA siempre con un paño húmedo, nunca mojado, y protéjala de salpicaduras de agua continuadas.

- La GIGA no debe colocarse sobre una superficie en la que se pueda utilizar un chorro de agua.
- La máquina no debe limpiarse con un chorro de agua.
- Conecte la máquina sólo al voltaje de la red especificado según la placa de características técnicas. La placa de características técnicas va fijada en la parte inferior de su GIGA. Para más datos técnicos, consulte el modo de empleo (véase Capítulo 9 «Datos técnicos»).
- Conecte la GIGA directamente en un enchufe doméstico. Existe peligro de sobrecalentamiento si se utilizan enchufes múltiples o prolongadores.
- No utilice productos de limpieza alcalinos; utilice tan solo un paño suave y un producto de limpieza suave.
- Utilice exclusivamente productos de conservación originales de JURA. Los productos que no hayan sido expresamente recomendados por JURA pueden dañar la máquina.
- No utilice café en grano tratado con aditivos o caramelizado (café torrefacto).
- Llene el depósito de agua exclusivamente con agua fresca y fría.
- Desconecte la máquina con el botón de mando marcha/parada y quite el enchufe de alimentación de la toma de corriente si va a ausentarse durante un largo periodo de tiempo.
- Los niños no deben realizar trabajos de limpieza o mantenimiento sin la supervisión de una persona responsable.
- No permitir a los niños jugar con la máquina.

- Mantener a los niños menores ocho años lejos de la máquina o permanecer constantemente atento.
- Los niños a partir de ocho años pueden utilizar la máquina sin supervisión si han entendido cómo manejarla con seguridad. Deben saber y entender los peligros derivados de una utilización incorrecta.

Las personas, incluyendo a los niños, que por sus

- capacidades físicas, sensoriales o mentales, o por su
- falta de experiencia o conocimientos

no sean capaces de utilizar la máquina de forma segura, no deberán hacer uso de la misma sin la supervisión o instrucción por parte de una persona responsable.

Seguridad en la manipulación del cartucho de filtro externo:

- Guarde los cartuchos de filtro fuera del alcance de los niños.
- Almacene los cartuchos de filtro en un lugar seco dentro de su embalaje cerrado.
- Proteja los cartuchos de filtro del calor y de la radiación solar directa.
- No utilice cartuchos de filtro defectuosos.
- No abra los cartuchos de filtro.

1 Preparación y puesta en funcionamiento

JURA en Internet

Visítenos en Internet. En el sitio web de JURA (www.jura.com) encontrará información interesante y actual sobre su GIGA, así como acerca de todo lo relativo al café.

Manejo con el visualizador con pantalla táctil y el Rotary Switch

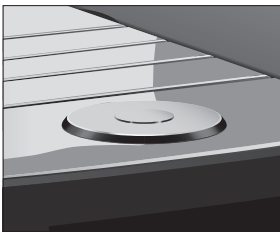
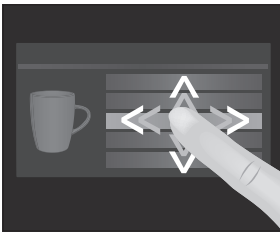
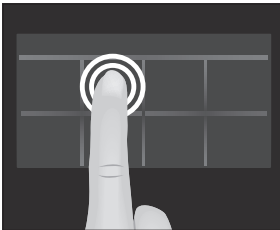

Su GIGA dispone de un visualizador con pantalla táctil que puede utilizarse de manera intuitiva con los dedos. En este caso se diferencia entre dos posibilidades de control:

- **Pulsar**

Pulse el visualizador con el dedo para, por ejemplo, iniciar una preparación de café o realizar diversos ajustes en el modo de programación.

- **Deslizar**

Deslice el dedo de izquierda a derecha o bien de arriba a abajo (o viceversa) por el visualizador. Así se puede, por ejemplo, seleccionar una de las especialidades de café en la vista en carrusel o bien alternar entre las opciones del programa en el modo de programación.

Manejo con el **Rotary Switch**: utilice el Rotary Switch de manera adicional. En cuanto se gira, se muestra la vista en carrusel de los productos. Navegue también por las opciones del programa en el modo de programación y modifique los diferentes ajustes.

Requisitos para la primera puesta en funcionamiento

Para que el técnico de servicio de JURA pueda poner localmente en funcionamiento su GIGA, son necesarios una serie de preparativos previos. Los siguientes preparativos deben realizarse de manera profesional:

- La conexión de red de su GIGA debe estar protegida con un interruptor de corriente de defecto (interruptor FI).

1 Preparación y puesta en funcionamiento

- Debe poder interrumpirse la alimentación de corriente de su GIGA mediante un interruptor de alimentación.
 - La toma fija de agua debe disponer de una válvula de cierre con válvula de retención (tipo EA) y un filtro.
 - La toma fija de agua debe estar ejecutada conforme a los datos técnicos (véase Capítulo 9 «Datos técnicos»).
 - El tubo de recogida de agua sobrante debe estar conectado a un sifón.
- i** Todos los preparativos necesarios debe realizarlos un técnico especializado.
- i** Los preparativos deben finalizarse antes de que el técnico de servicio de JURA ponga su GIGA en funcionamiento.

Instalar la máquina

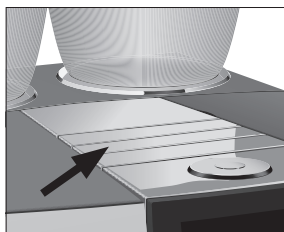

Preste atención a los siguientes puntos cuando instale su GIGA:

- Coloque la GIGA sobre una superficie horizontal y resistente al agua (altura mín. 80 cm).
- Seleccione el lugar de su GIGA de tal modo que esté protegida contra un sobrecalentamiento. Preste atención a que no se tapen las lamas de ventilación.

Llenar el recipiente de café en grano

ATENCIÓN

El café en grano tratado con aditivos (por ejemplo azúcar en el caso del café torrefacto), el café premolido y el café liofilizado dañan el mecanismo de molienda.

- ▶ Llene el recipiente de café en grano exclusivamente con café en grano tostado.
-
- ▶ Retire la tapa de protección de aroma.
 - ▶ Elimine las impurezas o los cuerpos extraños que pudiera haber en el recipiente de café en grano.
 - ▶ Rellene el recipiente con café en grano y cierre la tapa de protección de aroma.

Determinar la dureza del agua

Debe ajustar la dureza del agua durante la primera puesta en funcionamiento. Si no sabe la dureza del agua que va a usar, la puede determinar antes que nada. Utilice para ello la tira reactiva Aquadur® incluida en el equipamiento.

- ▶ Ponga la tira reactiva brevemente (1 segundo) bajo el agua corriente. Sacuda el agua.
- ▶ Espere aprox. 1 minuto.
- ▶ Lea el grado de dureza del agua según la coloración de la tira reactiva Aquadur® con ayuda de la descripción que aparece en el embalaje.

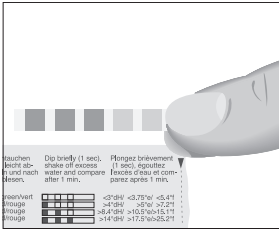

Primera puesta en funcionamiento

- i** Antes de la primera puesta en funcionamiento, un técnico de servicio de JURA debe instalar la toma fija de agua.

⚠ ADVERTENCIA

Peligro de muerte por descarga eléctrica en caso de funcionamiento con un cable de alimentación defectuoso.

- ▶ No ponga nunca la máquina en funcionamiento si presenta daños o si el cable de alimentación está deteriorado.

Condición previa: los recipientes de café en grano están llenos.

- ▶ Conecte el cable de alimentación con el aparato.
- ▶ Inserte el enchufe de alimentación en una toma de corriente.
- ▶ Conecte la GIGA mediante el interruptor de alimentación situado en la parte posterior de la máquina.

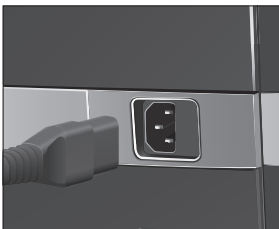

1 Preparación y puesta en funcionamiento

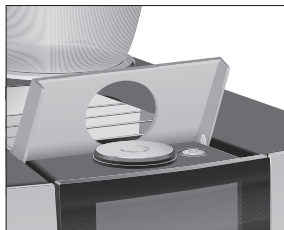

- ▶ Abra la tapa del botón de mando marcha/parada.
- ▶ Pulse el botón de mando marcha/parada  para conectar la GIGA.

«Sprachauswahl» / «Deutsch»

- i** Para visualizar otros idiomas, deslice el dedo de arriba hacia abajo (o viceversa) en la lista de selección hasta que se destaque el idioma deseado (p. ej. «Español»).

- ▶ Pulse «Guardar».

En el visualizador aparece brevemente «Almacenado» para confirmar el ajuste.

«Fecha»

- ▶ Indique la fecha actual (formato AAAA/MM/DD).

- ▶ Pulse «Guardar».

«Almacenado»

«Unidades»

- ▶ Seleccione el formato de hora («24 horas» o «AM / PM»).

- ▶ Pulse «Guardar».

«Almacenado»

«Hora»

- ▶ Indique la hora actual.

- ▶ Pulse «Guardar».

«Almacenado»

«Funcionamiento del filtro»

- i** Si utiliza la GIGA con un **cartucho de filtro externo**, continúe directamente. Si utiliza la GIGA sin filtro, pase al siguiente apartado (véase Capítulo 1 «Preparación y puesta en funcionamiento – Primera puesta en funcionamiento sin cartucho de filtro externo»).

- ▶ Pulse «Guardar».

«Almacenado»

«Copiar producto:»

- ▶ Indique la capacidad del filtro del cartucho de filtro externo.

- ▶ Pulse «Guardar».

«Almacenado»

«El sistema se llena»

«La máquina se calienta»

Primera puesta en funcionamiento sin cartucho de filtro externo

«La máquina se enjuaga», el sistema se enjuaga. El enjuague se detiene automáticamente. Se indica la pantalla de inicio. Ahora su GIGA está lista para funcionar.

- ▶ Deslice ahora el dedo por la barra y ajústela en «0».
- ▶ Pulse «Guardar».
«Modo de descalcificación» / «Almacenado»
«Dureza del agua»

i Si no sabe la dureza del agua que va a usar, deberá determinarla lo antes posible (véase Capítulo 1 «Preparación y puesta en funcionamiento – Determinar la dureza del agua»).

- ▶ Deslice el dedo por el visualizador para modificar el ajuste de la dureza del agua, por ejemplo a «25 °dH».
- ▶ Pulse «Guardar».
«Almacenado»
«El sistema se llena»
«La máquina se calienta»
«La máquina se enjuaga», el sistema se enjuaga. El enjuague se detiene automáticamente. Se indica la pantalla de inicio. Ahora su GIGA está lista para funcionar.

Conectar la leche

Su GIGA permite obtener una espuma de leche cremosa de burbujas muy finas y con una consistencia perfecta. El criterio principal para espumar la leche es una temperatura de la leche de 4–8 °C. Por este motivo, recomendamos el uso de un refrigerador de leche JURA.

- ▶ Conecte el tubo de leche a la salida combinada. Para ello, introduzca el extremo del tubo de leche en la pieza de conexión situada en la parte derecha de la salida combinada.
- ▶ Una el otro extremo del tubo de leche a un refrigerador de leche.

Ajustes por parte del técnico de servicio

El técnico de servicio autorizado de JURA puede realizar distintos ajustes, p. ej.:

- Código: pueden adjudicarse cuatro códigos. Para cada código puede definirse qué opciones del programa están liberadas o bloqueadas. Cada código se corresponde con diferentes auto-

rizaciones. De este modo puede definirse, por ejemplo, que la activación del programa de conservación se bloquee con un código.

- Activar/desactivar la función «Silent Pump» (para la preparación de agua caliente)
- Definir la opción de no mostrar en la pantalla de inicio el símbolo rojo del tacógrafo para las especialidades rápidas de café.
- Activar/desactivar cartucho de filtro externo (en función de la opción seleccionada durante la primera puesta en funcionamiento)

Además, el asociado del servicio técnico de JURA pondrá a su disposición los siguientes accesorios opcionales para su GIGA:

- Juego de expulsión automática de posos/agua sobrante
- Recipiente de café en grano cerrable

Conectar la máquina periférica (por control remoto)

Su GIGA está equipada con el Smart Connect de JURA. Este le permite conectar la máquina con una máquina periférica compatible de JURA (por ejemplo, el refrigerador de leche Cool Control Wireless) por control remoto.

Para este control remoto se utiliza una banda de frecuencia de 2,4 GHz. La potencia máxima de transmisión es inferior a 1 mW.

- i** El Smart Connect puede protegerse mediante un PIN para evitar el acceso no autorizado. Active la función de PIN a través de la App de JURA. Puede encontrar más información en www.jura.com/smartconnect.

Condición previa: se indica la pantalla de inicio.

- ▶ Pulse « P ».
«Ajustes de la máquina»
- ▶ Pulse «Ajustes de la máquina».
«Desconectar después de»
- ▶ Deslice el dedo por el visualizador hasta que «Conecte la máquina periférica» se indique en el centro.
- ▶ Pulse «Conecte la máquina periférica».
«Conecte la máquina periférica»
- ▶ Siga las instrucciones del visualizador para conectar la máquina periférica con la GIGA.

2 Preparación

Información básica sobre la preparación:

- Durante el proceso de molienda podrá modificar la intensidad del café de los diferentes **productos simples**. Deslice para ello el dedo por el visualizador o gire el Rotary Switch.
- Durante la preparación puede modificar las **cantidades** preajustadas (por ejemplo, cantidad de agua o cantidad de espuma de leche). Deslice para ello el dedo por el visualizador o gire el Rotary Switch.
- Puede interrumpir la preparación en todo momento. Pulse para ello el botón «Cancelar» o bien presione el Rotary Switch.

Caliente es la mejor manera de disfrutar del sabor del café. En una taza de porcelana fría el café pierde calor y, por consiguiente, también sabor. Por ello le recomendamos calentar/precalentar las tazas. Sólo en tazas previamente calentadas puede disfrutarse de todo el aroma del café. Puede adquirir un calentador de tazas JURA en su distribuidor habitual.

En el modo de programación tiene la posibilidad de realizar **ajustes permanentes** para todos los productos (véase Capítulo 4 «Ajustes permanentes en el modo de programación – Adaptar los ajustes del producto»).

Posibilidades de la preparación

La GIGA le ofrece diferentes posibilidades para preparar una especialidad de café, leche o agua caliente.

Preparación mediante la pantalla de inicio: pulse simplemente el producto deseado. Los siguientes productos se indican por defecto en la pantalla de inicio:

Página «1/2»	Página «2/2»
«Espresso»	«Jarra de café»
«Café»	«Café con leche»
«Café Barista»	«Macchiato»
«Lungo Barista»	«Flat White»
«Agua caliente»	«Agua para té verde»
«Cappuccino»	«2 x Espresso»
«Latte Macchiato»	«2 x Café»
«Porción de leche»	«Espuma de leche»

Preparación a través de la vista en carrusel (Rotary Selection):

puede preparar más productos, aparte de los que se indican en la pantalla de inicio. Si gira el Rotary Switch, la **vista en carrusel** indica otros productos.

Gire el Rotary Switch o bien deslice el dedo por el visualizador para destacar el producto deseado. Pulse el producto o bien presione el Rotary Switch para iniciar la preparación. Los siguientes productos se indican adicionalmente en la vista en carrusel:

- «Ristretto»
- «Especial»
- «Espresso doppio»
- «Agua para té negro»
- «2 x Ristretto»
- «2 x Especial»
- «2 x Café Barista»
- «2 x Lungo Barista»
- «2 x Cappuccino»
- «2 x Latte Macchiato»
- «2 x Macchiato»
- «2 x Flat White»
- «2 x Café con leche»
- «2 x Porción de leche»
- «2 x Espuma de leche»

- i** La vista en carrusel se cierra automáticamente transcurridos 10 segundos si no se ha iniciado ninguna preparación.
- i** En la vista en carrusel se indica siempre en primer lugar el producto que se haya seleccionado en último lugar.
- i** Puede seleccionar como favorito cada uno de los productos almacenados por defecto en su GIGA y colocarlo en cualquier posición de la pantalla de inicio. Puede añadir y personalizar las especialidades de café que desee, cambiándoles el nombre de producto e incluyendo ajustes propios (por ejemplo, cantidad e intensidad del café) (véase Capítulo 4 «Ajustes permanentes en el modo de programación – Ajustes del producto»). Tenga en cuenta que las descripciones de los siguientes capítulos siempre hacen referencia a los ajustes estándar.

Preparar especialidades de café

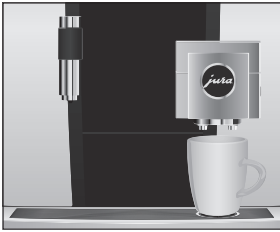

Ejemplo: así se prepara un café.

Condición previa: se indica la pantalla de inicio.

- ▶ Coloque una taza debajo de la salida combinada.
- ▶ Pulse «Café».

La preparación se inicia. La cantidad de agua preajustada del café cae en la taza.

La preparación se detiene automáticamente. Su GIGA está de nuevo lista para funcionar.

Preparación de dos especialidades de café



Ejemplo: así se preparan **dos Ristrettos** (a través de la vista en carrusel).

Condición previa: se indica la pantalla de inicio.

- ▶ Coloque dos tazas debajo de la salida combinada.
- ▶ Gire el Rotary Switch para acceder a la **vista en carrusel**.
- ▶ Deslice el dedo por el visualizador hasta que «2 x Ristretto» se muestre en el centro.
- ▶ Pulse «2 x Ristretto» para iniciar la preparación.

La preparación se inicia. La cantidad de agua preajustada para el café cae en las tazas. La preparación se detiene automáticamente. Su GIGA está de nuevo lista para funcionar.

Preparar especialidades de café con leche

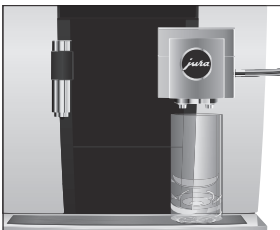

Su GIGA le prepara un Latte Macchiato, un Cappuccino, un Flat White y otras especialidades de café con leche pulsando simplemente un botón. No es necesario mover el vaso o la taza.

Ejemplo: así se prepara un Latte Macchiato.

Condición previa: se indica la pantalla de inicio. La leche está conectada a la salida combinada.

- ▶ Coloque un vaso debajo de la salida combinada.
 - ▶ Pulse «Latte Macchiato».
- «Latte Macchiato», la cantidad de leche y de espuma de leche preajustada cae en el vaso.

i Se produce una pausa corta durante la cual la leche caliente se separa de la espuma de leche. De esta manera, se podrán producir las capas características de un Latte Macchiato.

La preparación del café se inicia. La cantidad de agua preajustada del Espresso cae en el vaso. La preparación se detiene automáticamente. Su GIGA está de nuevo lista para funcionar.

- i** El sistema de leche se enjuaga automáticamente transcurridos 15 minutos después de la preparación (véase Capítulo 5 «Conservación – Enjuague automático del sistema de leche»). Por ello, coloque un recipiente debajo de la salida combinada siempre que haya preparado leche.

Para un funcionamiento impecable del sistema de leche en la salida combinada, es estrictamente necesario limpiarlo **diariamente** (véase Capítulo 5 «Conservación – Limpiar el sistema de leche»).

Café Barista y Lungo Barista

En el caso de las especialidades «Café Barista» y «Lungo Barista», la GIGA combina el café con el agua caliente aplicando un método de preparación especial. De este modo se consigue una especialidad de café muy sabrosa y fácil de digerir. La cantidad de agua adicional se puede modificar (véase Capítulo 4 «Ajustes permanentes en el modo de programación – Adaptar los ajustes del producto»).

Aquellos productos para los que se haya ajustado un bypass de la cantidad de agua se identificarán en la pantalla de inicio y en el carrusel con un **símbolo rojo del tacógrafo**.

- i** El técnico de servicio de JURA puede ajustar la máquina de tal manera que no se visualice el símbolo rojo del tacógrafo en las «especialidades rápidas de café».
- i** En el caso de productos que tengan ajustado un bypass de la cantidad de agua, no es posible modificar la cantidad de llenado durante la preparación.

Café molido

Mediante el embudo de llenado para café molido tiene la posibilidad de utilizar otra variedad de café, por ejemplo, café descafeinado.

Información básica acerca del café molido:

- No añada nunca más de dos cucharadas dosificadas rasas de café molido.

- No utilice café molido demasiado fino. Este podría obstruir el sistema y el café solo saldría gota a gota.
- Si ha cargado una cantidad insuficiente de café molido, se indica «Insuficiente café molido» y la GIGA interrumpe el proceso.
- La especialidad de café deseada ha de prepararse en un plazo de aprox. 1 minuto después de cargar el café molido. En caso contrario la GIGA interrumpe el proceso y vuelve a estar lista para funcionar.
- La preparación de todas las especialidades de café con café molido sigue siempre el mismo patrón.

Ejemplo: así se prepara un café con café molido.

Condición previa: se indica la pantalla de inicio.



- ▶ Coloque una taza debajo de la salida combinada.
- ▶ Abra la tapa del embudo de llenado para café molido.

«Añadir café molido»

- ▶ Ponga una cucharada rasa de café molido en el embudo de llenado con la cuchara dosificadora.
- ▶ Cierre la tapa del embudo de llenado.

Se indican las especialidades de café que puede preparar con café molido.

- ▶ Pulse «Café».

La preparación se inicia. Se indican «Café» y la cantidad de llenado. La cantidad de agua preajustada del café cae en la taza.

La preparación se detiene automáticamente. Su GIGA está de nuevo lista para funcionar.

Activar la preselección del mecanismo de molienda

Tiene la posibilidad de configurar la pantalla de inicio de manera que se indique permanentemente la preselección del mecanismo de molienda («Café a la carta»). Así se puede seleccionar antes de cada preparación qué mecanismo de molienda y qué granos se van a utilizar.

- i** Si se activa la preselección del mecanismo de molienda, ya no es posible ajustar en el modo de programación el mecanismo de molienda para los diferentes productos (en la opción del programa «Ajustes del producto»).

Ejemplo: así se activa la preselección del mecanismo de molienda.

Condición previa: se indica la pantalla de inicio.

- ▶ Pulse « P ».
«Estado de conservación»
- ▶ Gire el Rotary Switch hasta que se indique «Ajustes de la máquina».
- ▶ Pulse el Rotary Switch.
«Ajustes de la máquina»
- ▶ Pulse el Rotary Switch.
«Desconectar después de»
- ▶ Gire el Rotary Switch hasta que se indique «Café a la carta».
- ▶ Pulse el Rotary Switch.
«Café a la carta»
- ▶ Deslice ahora el dedo por la barra y ajústela en «1».
- ▶ Pulse «Guardar».
En el visualizador aparece brevemente «Almacenado».
«Café a la carta»
- ▶ Pulse «Atrás» tantas veces como sea necesario hasta que se indique de nuevo la pantalla de inicio.

Preparación de una especialidad de café con la preselección del mecanismo de molienda



Ejemplo: así se prepara un Espresso con café en grano del mecanismo de molienda izquierdo.

Condición previa: se indica la pantalla de inicio. El modo «café en grano a la carta» está activado.

- ▶ Coloque una taza debajo de la salida combinada.
- ▶ Presione varias veces « + » situado en el lado izquierdo hasta que se ajuste el valor a «100 %».

i La preselección del mecanismo de molienda se mantiene activa hasta que modifique el ajuste, incluso si entretanto la GIGA estaba desconectada.

- ▶ Pulse «Espresso».
La preparación se inicia. La cantidad de agua preajustada del Espresso cae en la taza.
La preparación se detiene automáticamente. Su GIGA está de nuevo lista para funcionar.

Agua caliente

La GIGA le ofrece la posibilidad de preparar distintas variantes de agua caliente:

- «Agua caliente»
- «Agua para té verde»
- «Agua para té negro»

⚠ ATENCIÓN

Peligro de escaldadura por salpicaduras de agua caliente.

- ▶ Evite el contacto directo con la piel.



Ejemplo: así se prepara agua para **té negro**.

Condición previa: se indica la pantalla de inicio.

- ▶ Coloque una taza debajo de la salida de agua caliente.
 - ▶ Gire el Rotary Switch para acceder a la vista en carrusel.
 - ▶ Deslice el dedo por el visualizador hasta que se destaque «Agua para té negro».
 - ▶ Pulse «Agua para té negro».
- «Agua para té negro», la cantidad de agua preajustada cae en la taza.

La preparación se detiene automáticamente. Su GIGA está de nuevo lista para funcionar.

3 Funcionamiento diario

Conectar la máquina

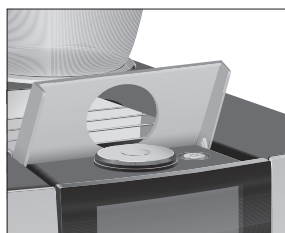

- ▶ Coloque un recipiente debajo de la salida combinada.

- ▶ Abra la tapa del botón de mando marcha/parada.
- ▶ Pulse el botón de mando marcha/parada  para conectar la GIGA.

«Bienvenido a JURA»

«La máquina se calienta»

«La máquina se enjuaga», el sistema se enjuaga. El enjuague se detiene automáticamente. Ahora su GIGA está lista para funcionar.

Conservación diaria

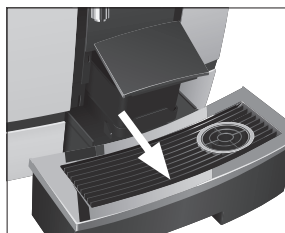

La máquina debería someterse a una conservación diaria para que usted pueda disfrutar durante mucho tiempo de su GIGA y garantizar en todo momento la calidad óptima del café.

- ▶ Extraiga la bandeja recogegotas.
- ▶ Vacíe el depósito de posos y la bandeja recogegotas. Enjuague ambas piezas con agua caliente.

i Vacíe siempre el depósito de posos de café con la máquina **conectada**. El contador de posos de café solamente se restablecerá si procede esta manera.

i La pieza insertable para la bandeja recogegotas, la bandeja recogegotas y el depósito de posos de café son aptos para lavavajillas.

- ▶ Vuelva a colocar el depósito de posos y la bandeja recogegotas.
- ▶ Limpie el sistema de leche por la salida combinada (véase Capítulo 5 «Conservación – Limpiar el sistema de leche»).
- ▶ Retire el tubo de leche y enjuáguelo a fondo bajo un chorro de agua corriente.

- ▶ Desmonte y enjuague la salida combinada (véase Capítulo 5 «Conservación – Desmontar y enjuagar la salida combinada»).
- ▶ Limpie la superficie de la máquina con un paño limpio, suave y húmedo (p. ej. de microfibra).

i Para limpiar el visualizador, este puede bloquearse en «Estado de conservación» / «Bloquear pantalla».

Puede consultar más información sobre la conservación de su GIGA en el modo de programación en «Estado de conservación» / «Información para la conservación».

Conservación regular

Ejecute las siguientes medidas de conservación **con regularidad** o bien **en caso necesario**:

- Por razones de higiene, recomendamos cambiar el tubo de leche y la salida de leche intercambiable con regularidad (aprox. cada 3 meses). Puede adquirir repuestos en un comercio especializado.
- En las partes superior e inferior de la plataforma para tazas pueden acumularse residuos de leche y café. Limpie la plataforma para tazas en estos casos.

Desconectar la máquina

Al desconectar la GIGA se enjuaga automáticamente el sistema si se preparó una especialidad de café.

i Si se ha preparado leche, se solicita además una limpieza del sistema de leche. En este caso, siga las instrucciones del visualizador.

Condición previa: se indica la pantalla de inicio.

- ▶ Coloque un recipiente debajo de la salida combinada.

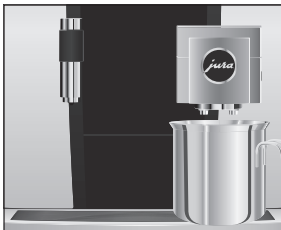

3 Funcionamiento diario

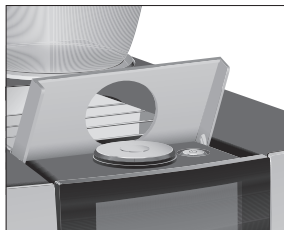

- ▶ Abra la tapa del botón de mando marcha/parada.
- ▶ Pulse el botón de mando marcha/parada .
- ▶ «La máquina se enjuaga», el sistema es enjuagado. El proceso se detiene automáticamente. Su GIGA está desconectada.

4 Ajustes permanentes en el modo de programación

Pulse « P » para acceder al modo de programación. Deslice el dedo por el visualizador o gire el Rotary Switch para navegar por las opciones del programa y guardar de forma permanente los ajustes deseados. Podrá realizar los siguientes ajustes:

Opción del programa	Subopción	Explicación
«Estado de conservación» («1/4»)	«Limpieza», «Cambio del filtro» (sólo si el filtro está colocado), «Descalcificación», «Limpieza del sistema de leche», «Enjuague», «Bloquear pantalla», «Información para la conservación»	▶ Inicie el programa de conservación solicitado.
«Ajustes de la máquina» («2/4»)	«Desconectar después de»	▶ Ajuste el tiempo después del cual debe desconectarse automáticamente la GIGA.
	«Hora», «Fecha»	▶ Ajuste la hora y la fecha para poder utilizar la función de temporizador de su GIGA.
	«Temporizador»	▶ Defina una hora de conexión y desconexión para cada uno de los días de la semana.
	«Café a la carta»	▶ Active la preselección del mecanismo de molienda.
	«Ajuste del grado de molido»	▶ Ajuste los grados de molido de ambos mecanismos de molienda al café en grano utilizado.
	«Ahorrar energía»	▶ Active el modo de ahorro de energía.
	«Bloquear/desbloquear»	▶ Bloquee diferentes funciones de la máquina.
	«Ajuste de fábrica»	▶ Restablezca la máquina al ajuste de fábrica.
	«Unidades»	▶ Seleccione la unidad de la cantidad de agua y el formato de hora.
	«Visualizador»	▶ Modifique la luminosidad del visualizador.
«Dureza del agua»	▶ Ajuste la dureza del agua utilizada.	

Opción del programa	Subopción	Explicación
	«Selección de idioma»	▶ Seleccione su idioma.
	«Conecte la máquina periférica», «Desconecte las máquinas periféricas» (Solo se indica cuando está colocado el JURA Smart Connect.)	▶ Conecte la GIGA con una máquina periférica de JURA por control remoto o vuelva a interrumpir la conexión.
	«Vaciar el sistema»	▶ Vacíe el sistema para protegerlo de posibles heladas durante el transporte.
	«Versión»	Versión del software
«Ajustes del producto» («3/4»)		▶ Seleccione sus ajustes para las especialidades de café y el agua caliente.
«Informaciones» («4/4»)	«Contador de preparaciones», «Contador diario», «Contador de programas de conservación»	▶ Mantenga el control sobre todos los productos preparados y consulte la cantidad de programas de conservación ejecutados.

Ajustes del producto

Pulse un producto durante **aproximadamente 2 segundos** para acceder al resumen de las correspondientes posibilidades de ajuste:

- «Ajustes del producto»: realice ajustes individuales, como la intensidad del café, la cantidad de agua, etc.
- «Nombre del producto»: modifique el nombre del producto.
- «Eliminar»: borre un producto de la pantalla de inicio.
- «Cambiar producto»: sustituya los productos disponibles en la pantalla de inicio por sus productos favoritos.
- «Copiar producto»: añada un producto cualquiera para, por ejemplo, crear una variante con un nombre de producto nuevo y ajustes individuales.
- «Duplicar producto» (no disponible en productos con leche o agua caliente): se crea un producto doble de la especialidad deseada.

Adaptar los ajustes del producto

Los siguientes ajustes se pueden guardar de forma permanente para todas las especialidades de café, leche y agua caliente:

Producto	Intensidad del café	Cantidad	Otros ajustes
Ristretto, Espresso, café, Café especial, Café Barista, Lungo Barista	10 niveles	Agua: 15 ml – 290 ml Bypass del agua: 0 ml – 580 ml	Temperatura (baja, normal, alta), mecanismo de molienda izquierdo y/o derecho (en %), nombre del producto, borrar/sustituir/copiar/duplicar producto
Espresso Doppio	10 niveles	Agua: 15 ml – 290 ml (2 emboladas) Bypass del agua: 0 ml – 580 ml	Temperatura (baja, normal, alta), mecanismo de molienda izquierdo y/o derecho (en %), nombre del producto, borrar/sustituir/copiar producto
Jarrita de café	10 niveles	Agua: 15 ml – 290 ml Bypass del agua: 0 ml – 580 ml	Número de emboladas (1-5), temperatura (baja, normal, alta), mecanismo de molienda izquierdo y/o derecho (en %), nombre del producto, borrar/sustituir/copiar producto
Productos dobles	–	Se duplica la cantidad ajustada de producto simple.	Temperatura (igual que para el producto simple), mecanismo de molienda izquierdo y/o derecho (en %), nombre del producto, borrar producto
Cappuccino, Latte Macchiato, Espresso Macchiato, Flat White, Café con leche	10 niveles	Agua: 15 ml – 290 ml Bypass del agua: 0 ml – 580 ml Espuma de leche: 0 s – 120 s Leche: 0 s – 120 s Pausa: 0 s – 60 s	Temperatura de la leche y la espuma de leche, temperatura (baja, normal, alta), mecanismo de molienda izquierdo y/o derecho (en %), nombre del producto, borrar/sustituir/copiar/duplicar producto
Porción de espuma de leche, porción de leche	–	Espuma de leche: 0 s – 120 s Leche: 0 s – 120 s	Temperatura de la leche y la espuma de leche, nombre del producto, borrar/sustituir/copiar/duplicar producto
Agua caliente, agua para té verde, agua para té negro	–	Agua: 25 ml – 450 ml	Temperatura (baja, normal, alta), nombre del producto, borrar/sustituir/copiar producto

Los ajustes permanentes en el modo de programación siguen siempre el mismo patrón.

Ejemplo: así se modifica la intensidad de un Espresso.

Condición previa: se indica la pantalla de inicio.

- ▶ Pulse «Espresso» durante **aproximadamente 2 segundos** hasta que se indique el resumen con los posibles ajustes.
- ▶ Pulse «Ajustes del producto».
«Espresso»
- ▶ Deslice el dedo por el visualizador hasta que «Intensidad del café» se muestre en el centro.
- ▶ Deslice ahora el dedo a la izquierda o a la derecha para modificar el ajuste de la intensidad del café.
- ▶ Pulse «Guardar».
En el visualizador aparece brevemente «Almacenado».
- ▶ Pulse «Atrás» para acceder de nuevo a la pantalla de inicio.

Ajustar el grado de molido

En la opción del programa «Ajustes del producto» / «Ajuste del grado de molido» podrá adaptar por separado ambos mecanismos de molienda al grado de tueste de su café.

El ajuste correcto del grado de molido se reconocerá por la homogeneidad con la que el café sale por la salida combinada. Además, se formará una crema fina y densa.

Ejemplo: así se modifica el grado de molido del mecanismo de molienda **derecho**.

Condición previa: se indica la pantalla de inicio.

- ▶ Pulse « P ».
«Estado de conservación»
- ▶ Gire el Rotary Switch hasta que se muestre «Ajustes de la máquina».
- ▶ Pulse el Rotary Switch.
«Ajustes de la máquina»
- ▶ Pulse el Rotary Switch.
«Desconectar después de»
- ▶ Gire el Rotary Switch hasta que se muestre «Ajuste del grado de molido».

- ▶ Pulse el Rotary Switch.
«Mecanismo de molienda izquierdo»
- ▶ Pulse «Guardar».
«Mecanismo de molienda derecho»
- ▶ Gire el Rotary Switch para modificar el ajuste.
- ▶ Pulse «Guardar».
En el visualizador aparece brevemente «Almacenado».
«Ajuste del grado de molido»
- ▶ Pulse «Atrás» tantas veces como sea necesario hasta que se indique de nuevo la pantalla de inicio.

Desconexión automática

Mediante la desconexión automática de su GIGA puede ahorrar energía. Si la función está activada, su GIGA se desconectará automáticamente después de la última acción realizada en la máquina, una vez transcurrido el tiempo ajustado.

Puede ajustar la desconexión automática a 15 minutos, 30 minutos o 1-15 horas.

Condición previa: se indica la pantalla de inicio.

- ▶ Pulse « P ».
«Estado de conservación»
- ▶ Gire el Rotary Switch hasta que se indique «Ajustes de la máquina».
- ▶ Pulse el Rotary Switch.
«Ajustes de la máquina»
- ▶ Pulse el Rotary Switch.
«Desconectar después de»
- ▶ Deslice ahora el dedo a la izquierda o a la derecha para modificar la hora de desconexión.
- ▶ Pulse «Guardar».
En el visualizador aparece brevemente «Almacenado».
«Desconectar después de»
- ▶ Pulse «Atrás» tantas veces como sea necesario hasta que se indique de nuevo la pantalla de inicio.

Hora y fecha

Ya ha ajustado la hora y la fecha en la primera puesta en funcionamiento. Puede modificar este ajuste en el modo de programación:

- «Ajustes de la máquina» / «Hora»
- «Ajustes de la máquina» / «Fecha»

i El formato de hora se puede seleccionar en «24 horas» y «AM/PM» (véase Capítulo 4 «Ajustes permanentes en el modo de programación – Unidad de la cantidad de agua / formato de hora»).

Ejemplo: así se modifica la hora.

Condición previa: se indica la pantalla de inicio.

- ▶ Pulse « P ».
«Estado de conservación»
- ▶ Gire el Rotary Switch hasta que se muestre «Ajustes de la máquina».
- ▶ Pulse el Rotary Switch.
«Ajustes de la máquina»
- ▶ Pulse el Rotary Switch.
«Desconectar después de»
- ▶ Gire el Rotary Switch hasta que se muestre «Hora».
- ▶ Pulse el Rotary Switch.
«Hora»
- ▶ Indique la hora actual.
- ▶ Pulse «Guardar».
En el visualizador aparece brevemente «Almacenado».
«Hora»
- ▶ Pulse «Atrás» tantas veces como sea necesario hasta que se indique de nuevo la pantalla de inicio.

Temporizador

En la opción del programa «Ajustes de la máquina» / «Temporizador» podrá ajustar una hora de conexión y desconexión para cada día de la semana.

i El formato de hora se puede seleccionar en «24 horas» y «AM/PM» (véase Capítulo 4 «Ajustes permanentes en el modo de programación – Unidad de la cantidad de agua / formato de hora»).

Ejemplo: así puede ajustar que la GIGA se conecte el **lunes** a una hora definida por usted.

Condición previa: se indica la pantalla de inicio.

- ▶ Pulse « P ».
«Estado de conservación»
- ▶ Gire el Rotary Switch hasta que se muestre «Ajustes de la máquina».
- ▶ Pulse el Rotary Switch.
«Ajustes de la máquina»
- ▶ Pulse el Rotary Switch.
«Desconectar después de»
- ▶ Gire el Rotary Switch hasta que se muestre «Temporizador».
- ▶ Pulse el Rotary Switch.
«Temporizador»
- ▶ Pulse «Lunes».
«Conectar la máquina»
- ▶ Indique la hora de conexión deseada.
- ▶ Pulse «Guardar».
«Desconectar la máquina»
- ▶ Pulse «Atrás» tantas veces como sea necesario hasta que se indique de nuevo la pantalla de inicio.

Ajustar la dureza del agua

Cuanto más dura sea el agua, más frecuentemente deberá descalcificar la GIGA. Por eso, es importante ajustar la dureza del agua correcta.

La dureza del agua ya se ha ajustado durante la primera puesta en funcionamiento. Puede modificar este ajuste en cualquier momento.

La dureza del agua puede ajustarse sin escalonamiento entre 1 °dH y 30 °dH.

Condición previa: se indica la pantalla de inicio.

- ▶ Pulse « P ».
«Estado de conservación»
- ▶ Gire el Rotary Switch hasta que se muestre «Ajustes de la máquina».
- ▶ Pulse el Rotary Switch.
«Ajustes de la máquina»

- ▶ Pulse el Rotary Switch.
«Desconectar después de»
- ▶ Deslice el dedo por el visualizador hasta que «Dureza del agua» se muestre en el centro.
- ▶ Pulse «Dureza del agua».
«Dureza del agua»
- ▶ Deslice ahora el dedo a la izquierda o a la derecha para modificar el ajuste.
- ▶ Pulse «Guardar».
En el visualizador aparece brevemente «Almacenado».
«Dureza del agua»
- ▶ Pulse «Atrás» tantas veces como sea necesario hasta que se indique de nuevo la pantalla de inicio.

Unidad de la cantidad de agua / formato de hora

Así puede cambiar la unidad de la cantidad de agua y el formato de hora en el modo de programación («Ajustes de la máquina» / «Unidades»):

- «Ajustar unidad de medida» («ml» / «oz»)
- «Ajustar el formato de tiempo» («24 horas» / «AM / PM»)

Ejemplo: así se modifica la unidad de la cantidad de agua de «ml» a «oz».

Condición previa: se indica la pantalla de inicio.

- ▶ Pulse « P ».
«Estado de conservación»
- ▶ Gire el Rotary Switch hasta que se muestre «Ajustes de la máquina».
- ▶ Pulse el Rotary Switch.
«Ajustes de la máquina»
- ▶ Pulse el Rotary Switch.
«Desconectar después de»
- ▶ Deslice el dedo por el visualizador hasta que «Unidades» se muestre en el centro.
- ▶ Pulse «Unidades».
«Unidades»
- ▶ Deslice ahora el dedo a la izquierda o a la derecha para modificar el ajuste a «oz».

- ▶ Pulse «Guardar».
En el visualizador aparece brevemente «Almacenado».
«Unidades»
- ▶ Pulse «Atrás» tantas veces como sea necesario hasta que se indique de nuevo la pantalla de inicio.

Modo de ahorro de energía

En la opción del programa «Ajustes de la máquina» / «Ahorrar energía» puede ajustar un modo de ahorro de energía:

- «1»
 - Poco después de la última preparación la GIGA deja de calentar. Transcurridos aproximadamente 5 minutos, en el visualizador se muestra el símbolo «E.S.M.» (Energy Save Mode E.S.M.®).
 - Antes de la preparación de una especialidad de café, una especialidad de café con leche o agua caliente, debe calentarse la máquina.
- «0»
 - Todas las especialidades de café, de café con leche y de agua caliente pueden prepararse sin tener que esperar.

Ejemplo: así se desconecta el modo de ahorro de energía.

Condición previa: se indica la pantalla de inicio.

- ▶ Pulse « P ».
«Estado de conservación»
- ▶ Gire el Rotary Switch hasta que se muestre «Ajustes de la máquina».
- ▶ Pulse el Rotary Switch.
«Ajustes de la máquina»
- ▶ Pulse el Rotary Switch.
«Desconectar después de»
- ▶ Deslice el dedo por el visualizador hasta que «Ahorrar energía» se muestre en el centro.
- ▶ Pulse «Ahorrar energía».
«Ahorrar energía»
- ▶ Deslice ahora el dedo por la barra y ajústela en «0».
- ▶ Pulse «Guardar».
En el visualizador aparece brevemente «Almacenado».
«Ahorrar energía»

- ▶ Pulse «Atrás» tantas veces como sea necesario hasta que se indique de nuevo la pantalla de inicio.

Bloquear y habilitar funciones

En la opción del programa «Ajustes de la máquina» / «Bloquear/desbloquear» puede bloquear/habilitar las siguientes funciones:

- «Ajustes puntuales»: los ajustes puntuales son posibles **durante la preparación** (por ejemplo, intensidad del café o cantidad de agua).
- «Ajustes puntuales»: es posible acceder a los ajustes del producto pulsando en un producto durante aproximadamente 2 segundos.
- «Rotary Selection»: la **vista en carrusel** con otros productos se puede iniciar girando el Rotary Switch.
- «Avisos de alarma»: en la pantalla de inicio se muestran mensajes como «Limpiar la máquina» o «Limpiar el sistema de leche».

Ejemplo: así se ajusta que durante la preparación **no se puedan efectuar ajustes puntuales**.

Condición previa: se indica la pantalla de inicio.

- ▶ Pulse « P ».
«Estado de conservación»
- ▶ Gire el Rotary Switch hasta que se muestre «Ajustes de la máquina».
- ▶ Pulse el Rotary Switch.
«Ajustes de la máquina»
- ▶ Pulse el Rotary Switch.
«Desconectar después de»
- ▶ Gire el Rotary Switch hasta que se muestre «Bloquear/desbloquear».
- ▶ Pulse el Rotary Switch.
«Bloquear/desbloquear»
- ▶ Pulse «Ajustes puntuales».
«Ajustes puntuales»
- ▶ Ahora, deslice el dedo por la barra para cerrar el símbolo del candado.

- ▶ Pulse «Guardar».
En el visualizador aparece brevemente «Almacenado».
«Bloquear/desbloquear»
- ▶ Pulse «Atrás» tantas veces como sea necesario hasta que se indique de nuevo la pantalla de inicio.

Idioma

En esta opción del programa podrá ajustar el idioma de su GIGA.

Ejemplo: así se modifica el idioma de «Español» a «English».

Condición previa: se indica la pantalla de inicio.

- ▶ Pulse « P ».
«Estado de conservación»
- ▶ Gire el Rotary Switch hasta que se muestre «Ajustes de la máquina».
- ▶ Pulse el Rotary Switch.
«Ajustes de la máquina»
- ▶ Pulse el Rotary Switch.
«Desconectar después de»
- ▶ Deslice el dedo por el visualizador hasta que «Selección de idioma» se muestre en el centro.
- ▶ Pulse «Selección de idioma».
«Selección de idioma»
- ▶ Deslice el dedo por el visualizador hasta que el idioma deseado, por ejemplo «English», se indique en el centro.
- ▶ Pulse «Guardar».
En el visualizador aparece brevemente «Saved».
«Choose language»
- ▶ Pulse «Back» tantas veces como sea necesario hasta que se indique de nuevo la pantalla de inicio.

Luminosidad del visualizador

En la opción del programa «Ajustes de la máquina» / «Visualizador» puede ajustar el brillo del visualizador (en porcentaje).

Condición previa: se indica la pantalla de inicio.

- ▶ Pulse « P ».
«Estado de conservación»
- ▶ Gire el Rotary Switch hasta que se indique «Ajustes de la máquina».

- ▶ Pulse el Rotary Switch.
«Ajustes de la máquina»
- ▶ Pulse el Rotary Switch.
«Desconectar después de»
- ▶ Deslice el dedo por el visualizador hasta que «Visualizador» se indique en el centro.
- ▶ Pulse «Visualizador».
«Visualizador»
- ▶ Deslice ahora el dedo a la izquierda o a la derecha para modificar el ajuste.
- ▶ Pulse «Guardar».
En el visualizador aparece brevemente «Almacenado».
«Visualizador»
- ▶ Pulse «Atrás» tantas veces como sea necesario hasta que se indique de nuevo la pantalla de inicio.

Restablecer los ajustes de fábrica

En la opción del programa «Ajustes de la máquina» / «Ajuste de fábrica», la máquina puede restablecerse al ajuste de fábrica: **todos los ajustes del cliente** (excepto «dureza del agua») se restablecen a los ajustes de fábrica. A continuación se desconecta su GIGA.

Condición previa: se indica la pantalla de inicio.

- ▶ Pulse « P ».
«Estado de conservación»
- ▶ Gire el Rotary Switch hasta que se muestre «Ajustes de la máquina».
- ▶ Pulse el Rotary Switch.
«Ajustes de la máquina»
- ▶ Pulse el Rotary Switch.
«Desconectar después de»
- ▶ Deslice el dedo por el visualizador hasta que «Ajuste de fábrica» se muestre en el centro.
- ▶ Pulse «Ajuste de fábrica».
«Ajuste de fábrica» / «¿Realmente desea restablecer los ajustes de fábrica de la máquina?»
- ▶ Pulse «Sí».
En el visualizador aparece brevemente «Almacenado».
Su GIGA está desconectada.

Consultar informaciones

En la opción del programa «**Informaciones**» podrá consultar la siguiente información:

- «**Contador de preparaciones**»: cantidad de especialidades de café preparadas, así como de agua caliente
- «**Contador diario**»: cantidad de especialidades de café preparadas, así como de agua caliente. Este contador puede restablecerse a cero.
- «**Contador de programas de conservación**»: cantidad de programas de conservación realizados (limpieza, descalcificación, etc.)

Ejemplo: así puede consultar la cantidad de especialidades de café preparadas.

Condición previa: se indica la pantalla de inicio.

- ▶ Pulse « **P** ».
 - «**Estado de conservación**»
- ▶ Gire el Rotary Switch hasta que se muestre «**Informaciones**».
- ▶ Pulse el Rotary Switch.
 - «**Contador de preparaciones**»
- ▶ Pulse en «**1/2**» o gire el Rotary Switch para mostrar la cantidad de otros productos.
- ▶ Pulse «**Atrás**» tantas veces como sea necesario hasta que se indique de nuevo la pantalla de inicio.

5 Conservación

Su GIGA dispone de los siguientes programas de conservación integrados:

- Enjuagar la máquina («Enjuague»)
- Enjuagar la salida combinada del sistema de leche
- Limpiar la salida combinada del sistema de leche («Limpieza del sistema de leche»)
- Cambiar el filtro («Cambio del filtro») (sólo si está activado el filtro)
- Limpiar la máquina («Limpieza»)
- Descalcificar la máquina («Descalcificación»)

i Realice el programa de conservación necesario siempre que se le solicite.

i Por motivos de higiene, realice una limpieza del sistema de leche **diariamente** cada vez que prepare leche.

Enjuagar la máquina



Podrá activar el proceso de enjuague manualmente en cualquier momento.

Condición previa: se indica la pantalla de inicio.

- ▶ Coloque un recipiente debajo de la salida combinada.
- ▶ Pulse « P ».
«Estado de conservación»
- ▶ Pulse «Estado de conservación».
«Limpieza»
- ▶ Deslice el dedo por el visualizador hasta que «Enjuague» se indique en el centro.
- ▶ Pulse «Enjuague» para activar el proceso de enjuague.
«La máquina se enjuaga», «El sistema se llena», sale agua por la salida combinada.
El enjuague se detiene automáticamente. Su GIGA está de nuevo lista para funcionar.

Enjuague automático del sistema de leche

El sistema de leche se enjuaga **automáticamente 15 minutos** después de cada preparación de leche. Por ello, coloque un recipiente debajo de la salida combinada siempre que haya preparado leche.

Limpiar el sistema de leche

Para un funcionamiento impecable del sistema de leche en la salida combinada, es estrictamente necesario limpiarlo **diariamente** si ha preparado leche.

ATENCIÓN

El empleo de productos limpiadores incorrectos puede hacer que aparezcan residuos en el agua o se produzcan daños en la máquina.

- ▶ Utilice exclusivamente productos de conservación originales JURA.

i Podrá adquirir el detergente del sistema de leche JURA en comercios especializados.

i El recipiente incluido en el equipamiento debe utilizarse para la limpieza del sistema de leche.

Condición previa: se indica la pantalla de inicio. El visualizador indica «Limpiar el sistema de leche».

- ▶ Pulse «Limpiar el sistema de leche».
- ▶ Pulse de nuevo «Limpiar el sistema de leche».
- ▶ Pulse «Inicio».
- ▶ Pulse de nuevo «Inicio».
- ▶ «Detergente» / «Conectar el tubo de leche»
- ▶ Retire el tubo de leche del recipiente de leche.
- ▶ Llene 1 unidad de dosificación de limpiador del sistema de leche en la zona **trasera** del recipiente.

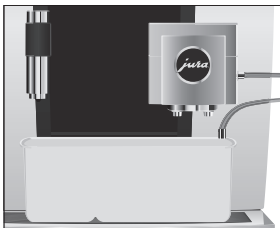
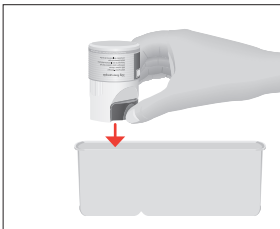

- ▶ Coloque el recipiente debajo de la salida combinada y conecte el tubo de leche al recipiente.

i Para poder conectar correctamente el tubo de leche con el recipiente, el tubo de leche debe estar equipado con una pieza de conexión.

- ▶ Pulse «Más».

«El sistema de leche se limpia», se limpian la salida combinada y el tubo de leche.

El proceso se detiene automáticamente. Su GIGA está de nuevo lista para funcionar.

Desmontar y enjuagar la salida combinada

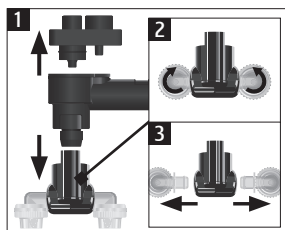
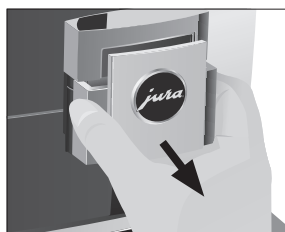
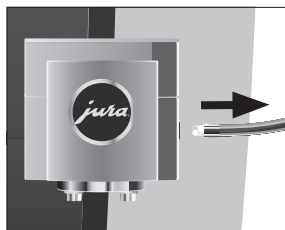

Para un funcionamiento impecable de la salida combinada y por motivos de higiene, es estrictamente necesario desmontarla y enjuagarla **diariamente** si ha preparado leche.

- ▶ Retire el tubo de leche y enjuáguelo a fondo bajo un chorro de agua corriente.

- ▶ Desmonte la tapa de la salida combinada moviéndola hacia delante.

- ▶ Saque el sistema de leche de la salida combinada.

- ▶ Desmonte completamente el sistema de leche.
- ▶ Enjuague a fondo todas las piezas bajo un chorro de agua corriente. En caso de residuos de leche muy resacos, sumerja primero los componentes en una solución de 250 ml de agua caliente y 1 unidad de dosificación de limpiador del sistema de leche JURA. Enjuague después a fondo los componentes.

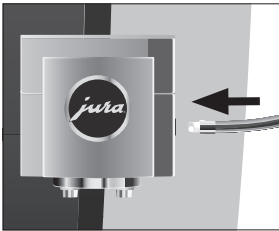
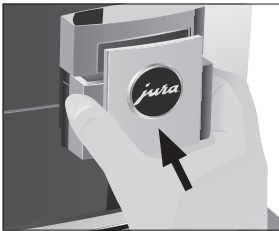
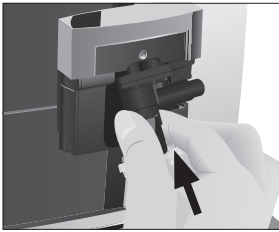
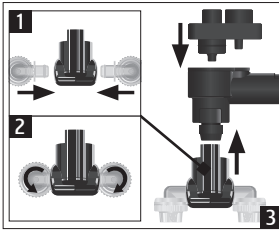

► Vuelva a ensamblar el sistema de leche.

► Vuelva a colocar los componentes montados en la salida combinada y presiónelos.

► Coloque la tapa de la salida combinada.

► Conecte el tubo de leche a la salida combinada.

Cambiar el filtro

i El efecto del cartucho de filtro externo se agota después de haber pasado por el mismo la cantidad de agua ajustada. Su GIGA solicita un cambio del filtro.

Condición previa: se indica la pantalla de inicio. El visualizador indica «Cambio del filtro».

► Cambie el cartucho de filtro **externo** tal y como se describe en el correspondiente modo de empleo.

► Pulse « P ».

«Estado de conservación»

- ▶ Pulse el Rotary Switch.
«Limpieza»
- ▶ Gire el Rotary Switch hasta que se indique «Cambio del filtro».
- ▶ Pulse el Rotary Switch.
«¿Desea realmente restablecer la capacidad del filtro?»
- ▶ Pulse «Sí».
«Capacidad del filtro en litros:»
- ▶ Indique la capacidad del filtro del cartucho de filtro externo.
- ▶ Pulse «Guardar».
«Almacenado»
Se indica la pantalla de inicio. Su GIGA está de nuevo lista para funcionar.

Limpiar la máquina

Después de 180 preparaciones u 80 enjuagues de conexión, la GIGA requiere una limpieza.

ATENCIÓN

El empleo de productos limpiadores incorrectos puede hacer que aparezcan residuos en el agua o se produzcan daños en la máquina.

- ▶ Utilice exclusivamente productos de conservación originales JURA.

- i** El programa de limpieza dura aproximadamente 20 minutos.
- i** No interrumpa el programa de limpieza. La calidad de la limpieza se vería afectada por ello.
- i** Las pastillas de limpieza JURA pueden adquirirse en comercios especializados.

Condición previa: se indica la pantalla de inicio. El visualizador indica «Limpiar la máquina».

- ▶ Pulse «Limpiar la máquina».
«Limpieza»
- ▶ Pulse «Limpieza».
- ▶ Pulse «Inicio».
- ▶ Pulse de nuevo «Inicio».
«Vaciar el depósito de posos»
- ▶ Vacíe la bandeja recogegotas y el depósito de posos y vuelva a colocarlos.
«Pulse el Rotary Switch»

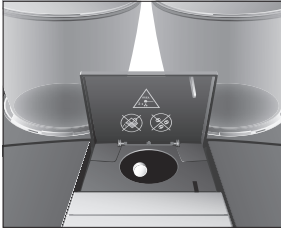
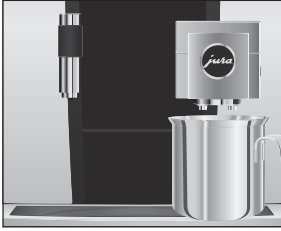

- ▶ Coloque un recipiente debajo de la salida combinada.
- ▶ Pulse el Rotary Switch.
«Máquina limpiando», sale agua por la salida combinada.
El proceso se interrumpe, «Introducir pastilla de limpieza».
- ▶ Abra la tapa del embudo de llenado para café molido.
- ▶ Introduzca una pastilla de limpieza JURA en el embudo de llenado.
- ▶ Cierre la tapa del embudo de llenado.
«Pulse el Rotary Switch»
- ▶ Pulse el Rotary Switch.
«Máquina limpiando», sale agua varias veces por la salida combinada.
El proceso se detiene automáticamente.
«Vaciar el depósito de posos»
- ▶ Vacíe la bandeja recogegotas y el depósito de posos y vuelva a colocarlos.
La limpieza ha concluido. Se indica la pantalla de inicio.

Descalcificar la máquina

La GIGA se calcifica debido al uso y solicita automáticamente una descalcificación. La calcificación depende del grado de dureza del agua.

- i** Si utiliza un cartucho de filtro **externo** y este está activado, no aparecerá ninguna solicitud de descalcificación.

⚠ ATENCIÓN

El producto descalcificador puede provocar irritaciones en la piel y en los ojos.

- ▶ Evite el contacto con la piel y los ojos.
- ▶ Elimine el producto descalcificador enjuagando con agua limpia. Consultar a un médico después de un contacto con los ojos.

ATENCIÓN

El empleo de productos descalcificadores incorrectos puede hacer que aparezcan residuos en el agua o se produzcan daños en la máquina.

- ▶ Utilice exclusivamente productos de conservación originales JURA.

ATENCIÓN La interrupción del proceso de descalcificación puede provocar daños en la máquina.

- ▶ Realice la descalcificación completamente.

ATENCIÓN El contacto del producto descalcificador con superficies delicadas (p. ej., mármol) puede provocar daños en las mismas.

- ▶ Elimine inmediatamente las salpicaduras.

i El programa de descalcificación dura aproximadamente 45 minutos.

i Las pastillas de descalcificación JURA pueden adquirirse en comercios especializados.

Condición previa: se indica la pantalla de inicio. El visualizador indica «Descalcificar la máquina».

- ▶ Pulse «Descalcificar la máquina».
«Descalcificación»
- ▶ Pulse «Descalcificación».
- ▶ Pulse «Inicio».
- ▶ Pulse de nuevo «Inicio».
«Vaciar la bandeja recogegotas»
- ▶ Vacíe la bandeja recogegotas y el depósito de posos y vuelva a colocarlos.
«Producto descalcificador en el tanque»
- ▶ Retire el depósito de agua y vacíelo.
- ▶ Disuelva por completo 4 pastillas de descalcificación JURA en un recipiente con 800 ml de agua. Este proceso puede tardar algunos minutos.
- ▶ Llene el depósito de agua **vacío** con la solución y vuelva a colocarlo.
«Pulse el Rotary Switch»

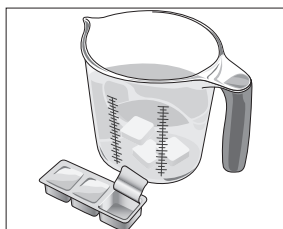

- ▶ Coloque respectivamente un recipiente debajo de la salida combinada y otro debajo de la salida de agua caliente.
- ▶ Pulse el Rotary Switch.

«La máquina se descalcifica», el agua fluye directamente varias veces hacia la bandeja recogegotas y también sale por la salida de agua caliente y la salida combinada.

El proceso se interrumpe, «Vaciar la bandeja recogegotas».

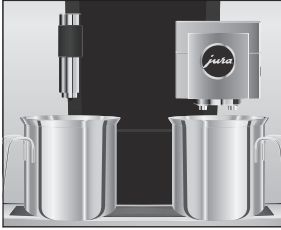

- ▶ Vacíe la bandeja recogegotas y el depósito de posos y vuelva a colocarlos.

«Llenar el depósito de agua»

- ▶ Vacíe los recipientes y vuelva a colocarlos debajo de la salida combinada y debajo de la salida de agua caliente.
- ▶ Retire el depósito de agua y enjuáguelo a fondo.
- ▶ Llene el depósito de agua con agua fresca y fría, y vuelva a colocarlo.

«Pulse el Rotary Switch»

- ▶ Pulse el Rotary Switch.

«La máquina se descalcifica», el proceso de descalcificación continúa. El agua fluye directamente varias veces hacia la bandeja recogegotas y también sale por la salida de agua caliente y la salida combinada.

«Vaciar la bandeja recogegotas»

- ▶ Vacíe la bandeja recogegotas y el depósito de posos y vuelva a colocarlos.

La descalcificación ha concluido. Se indica la pantalla de inicio.

- i** Enjuague el depósito de agua a fondo en caso de que se produzca una interrupción imprevista del proceso de descalcificación.

Limpiar el recipiente de café en grano

El café en grano puede presentar una ligera capa de grasa que permanecerá adherida a las paredes de los recipientes de café en grano. Estos residuos pueden afectar negativamente al resultado de la preparación de café. Por este motivo, limpie de vez en cuando los recipientes de café en grano.

- ▶ Pulse el botón de mando marcha/parada  para desconectar la GIGA.
- ▶ Desconecte la máquina mediante el interruptor de alimentación.

5 Conservación

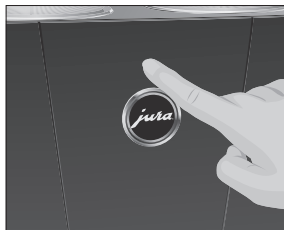

- ▶ Abra la tapa de servicio situada en la parte posterior de la máquina presionando sobre el logo de JURA.
- ▶ Presione el actuador rojo por completo hacia dentro para cerrar el recipiente de café en grano.
- ▶ Gire hacia fuera la pestaña azul de cierre.
- ▶ Extraiga el recipiente de café en grano.
- ▶ Retire la tapa de protección de aroma.
- ▶ Vacíe el recipiente de café en grano.
- ▶ Limpie el recipiente de café en grano con un paño seco y suave.
- ▶ Coloque el recipiente de café en grano.
- ▶ Gire hacia dentro la pestaña azul de cierre.
- ▶ Saque el actuador rojo por completo hacia fuera.
- ▶ Vuelva a colocar la tapa de servicio y fíjela presionando sobre el logo de JURA. Esta encaja de forma audible.
- ▶ Rellene el recipiente con café en grano y cierre la tapa de protección de aroma.

6 Mensajes en el visualizador

Mensaje	Causa/Consecuencia	Medida
«Vaciar el depósito de posos» / «Vaciar la bandeja recogegotas»	El depósito de posos está lleno. / La bandeja recogegotas está llena. La preparación no es posible.	► Vacíe el depósito de posos y la bandeja recogegotas (véase Capítulo 3 «Funcionamiento diario – Conservación diaria»).
«Cerrar la puerta frontal»	La tapa del depósito de posos de café está abierta. La preparación no es posible.	► Coloque la bandeja recogegotas.
«Falta la bandeja recogegotas»	La bandeja recogegotas está mal puesta o no está puesta. La preparación no es posible.	► Coloque la bandeja recogegotas.
«Rellenar recipiente de café en grano izquierdo» / «Rellenar recipiente de café en grano derecho»	Uno de los recipientes de café en grano está vacío. No puede preparar ninguna especialidad de café, pues son necesarios los granos de ese recipiente de café en grano. Es posible la preparación de agua caliente o de leche.	► Llene el recipiente de café en grano (véase Capítulo 1 «Preparación y puesta en funcionamiento – Llenar el recipiente de café en grano»).
«Limpiar el sistema de leche»	La GIGA requiere una limpieza del sistema de leche.	► Realice la limpieza del sistema de leche (véase Capítulo 5 «Conservación – Limpiar el sistema de leche»).
«Cambio del filtro»	El efecto del cartucho de filtro externo está agotado. La GIGA requiere un cambio del filtro.	► Cambie el cartucho de filtro externo (véase Capítulo 5 «Conservación – Cambiar el filtro»).
«Limpiar la máquina»	La GIGA requiere una limpieza.	► Realice la limpieza (véase Capítulo 5 «Conservación – Limpiar la máquina»).
«Descalcificar la máquina»	La GIGA requiere una descalcificación.	► Realice una descalcificación (véase Capítulo 5 «Conservación – Descalcificar la máquina»).

Mensaje	Causa/Consecuencia	Medida
«Insuficiente café molido»	Se ha cargado muy poco café molido, la GIGA interrumpe el proceso.	► Cargue una mayor cantidad de café molido durante la siguiente preparación (véase Capítulo 2 «Preparación – Café molido»).
«Falta la tapa de servicio»	La tapa de servicio situada en la parte posterior de la máquina no está colocada. La preparación no es posible.	► Coloque la tapa de servicio.

7 Eliminación de anomalías

Problema	Causa/Consecuencia	Medida
Al espumar leche, se hace muy poca espuma o la leche salpica fuera de la salida combinada.	La salida combinada está sucia.	<ul style="list-style-type: none"> ▶ Limpie el sistema de leche de la salida combinada (véase Capítulo 5 «Conservación – Limpiar el sistema de leche»). ▶ Desmunte y enjuague la salida combinada (véase Capítulo 5 «Conservación – Desmontar y enjuagar la salida combinada»).
	La temperatura de la leche y la espuma de leche presenta un ajuste demasiado alto.	<ul style="list-style-type: none"> ▶ Reduzca la temperatura de la leche y la espuma de leche para el producto en cuestión.
Durante la preparación de café, el café sólo sale gota a gota.	El grado de molido del café o del café molido es demasiado fino y por ello se obstruye el sistema. Probablemente no se haya ajustado correctamente la dureza del agua.	<ul style="list-style-type: none"> ▶ Ajuste un grado de molido más grueso en el mecanismo de molienda o utilice café molido más grueso (véase Capítulo 4 «Ajustes permanentes en el modo de programación – Ajustar el grado de molido»). ▶ Realice una descalcificación (véase Capítulo 5 «Conservación – Descalcificar la máquina»).
«Llenar el recipiente de café en grano» no se muestra a pesar de estar vacío el recipiente de café en grano.	La monitorización del café en grano está sucia.	<ul style="list-style-type: none"> ▶ Limpie el recipiente de café en grano (véase Capítulo 5 «Conservación – Limpiar el recipiente de café en grano»).
Hay café molido detrás del depósito de posos de café.	Los granos utilizados provocan un volumen desproporcionado en el café molido.	<ul style="list-style-type: none"> ▶ Reduzca la intensidad del café o ajuste un grado de molido menor (véase capítulo 4 «Preparación – Adaptar los ajustes del producto»).

Problema	Causa/Consecuencia	Medida
Se interrumpe la preparación, se muestra brevemente «Llenar el recipiente de café en grano» aunque el recipiente de café en grano está lleno.	El actuador del recipiente de café en grano no está extraído hacia fuera o no está completamente extraído.	► Abra la tapa de servicio situada en la parte posterior de la máquina y saque el actuador por completo hacia fuera (véase Capítulo 5 «Conservación – Limpiar el recipiente de café en grano»).
«Vaciar la bandeja recogegotas» se muestra permanentemente.	Los contactos metálicos de la bandeja recogegotas están sucios o mojados.	► Limpie y seque los contactos metálicos en la parte posterior de la bandeja recogegotas.
Se indica «Error 2» o «Error 5».	Si la máquina estuvo expuesta al frío durante mucho tiempo, el proceso de calentamiento puede estar bloqueado por motivos de seguridad.	► Caliente la máquina a temperatura ambiente.
Se indican otros mensajes «Error».	–	► Desconecte la GIGA con el botón de mando marcha/parada  . Póngase en contacto con el servicio al cliente de su país (véase Capítulo 11 «Contactos JURA / Advertencias legales»).

i Si no fue posible eliminar las anomalías, póngase en contacto con el servicio al cliente de su país (véase Capítulo 11 «Contactos JURA / Advertencias legales»).

8 Transporte y eliminación respetuosa con el medioambiente

Transporte / Vaciar el sistema

Conserve el embalaje de la GIGA. Éste tiene la función de proteger la máquina cuando sea transportada.

Para proteger la GIGA de heladas durante el transporte, el sistema ha de vaciarse.

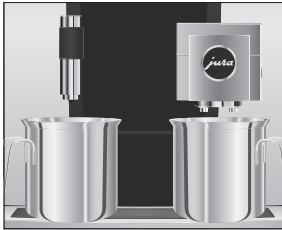

Condición previa: se indica la pantalla de inicio.

- ▶ Retire el tubo de leche de la salida combinada.
 - ▶ Coloque respectivamente un recipiente debajo de la salida combinada y otro debajo de la salida de agua caliente.
 - ▶ Pulse « P ».
 - ▶ **«Estado de conservación»**
 - ▶ Gire el Rotary Switch hasta que se muestre **«Ajustes de la máquina»**.
 - ▶ Pulse el Rotary Switch.
 - ▶ **«Ajustes de la máquina»**
 - ▶ Deslice el dedo por el visualizador hasta que **«Vaciar el sistema»** se muestre en el centro.
 - ▶ Pulse **«Vaciar el sistema»**.
 - ▶ **«Vaciar el sistema» / «Retirar el depósito de agua»**
 - ▶ Retire el depósito de agua y vacíelo.
 - ▶ **«Pulse el Rotary Switch»**
 - ▶ Pulse el Rotary Switch.
- En la salida combinada y la salida de agua caliente salen agua y vapor hasta que se vacíe el sistema.
Su GIGA está desconectada.

Eliminación

Elimine las máquinas antiguas respetando el medioambiente.



Las máquinas antiguas contienen valiosos materiales reciclables que deberían destinarse al reciclado. Por este motivo, las máquinas antiguas deben eliminarse a través de sistemas de recogida apropiados.

9 Datos técnicos

Voltaje	Art. 15249 / Art. 15227	220–240 V ~, 50 Hz
	Art. 15257 / Art. 15259	230 V ~, 50 Hz
	Art. 14005	240 V ~, 50 Hz
Potencia	Art. 15249 / Art. 15227	2700 W
	Art. 15257 / Art. 15259	2300 W
	Art. 14005	2300 W
Ruido aéreo emitido	$L_p \leq 70$ dB (A)	
Condiciones ambientales	Humedad del aire máx. 80 %	
	Temperatura ambiental 10 – 35 °C	
Marca de conformidad	CE	
Consumo de energía «Ahorrar energía» / «1»	aproximadamente 9 Wh	
Consumo de energía «Ahorrar energía» / «0»	aproximadamente 25 Wh	
Presión de bomba	estática máximo 15 bar	
Presión de entrada	máximo 8 bar	
Capacidad del depósito de agua	2,6 l	
Capacidad del recipiente de café en grano	2× 650 g	
Capacidad del depósito de posos	máximo 40 porciones	
Longitud del cable	aproximadamente 1,1 m	
Peso	aproximadamente 19,0 kg	
Medidas (An × Al × P)	32 × 56,5 × 49,7 cm	

Control remoto:

JURA Smart Connect (conexión Bluetooth)	Banda de frecuencia 2,4 GHz Potencia máx. de transmisión < 1 mW
---	--

Datos técnicos de la toma fija de agua:

Toma fija de agua	Rosca exterior G 3/4"
Tubo de alimentación de agua	Tubo metálico flexible con tuerca de unión G 3/4" (el tubo flexible debe cumplir las normas vigentes específicas del país)
Válvula de cierre	con válvula de retención (tipo EA) y filtro

Advertencias para los inspectores (contraensayos de conformidad con la norma DIN VDE 0701-0702): el punto de puesta a tierra central (PTC) se encuentra debajo de la tapa del compartimento de accesorios.

10 Índice alfabético

A

- Actuador 5
- Adaptar los ajustes del producto 29
- Agua caliente 23
- Ajustes
 - Ajustes permanentes en el modo de programación 27
- Ajustes de fábrica
 - Restablecer los ajustes de fábrica 38
- Ajustes del producto 28
 - Adaptar 29
- Ajustes permanentes en el modo de programación 27

B

- Bandeja recogegotas 4
 - Pieza insertable 4
- Bloquear
 - Ajustes del producto 36
 - Ajustes puntuales 36
 - Vista en carrusel 36
 - Visualización de mensajes 36
- Bluetooth 54
- Botón
 - Botón de mando marcha/parada 5
- Bypass de la cantidad de agua 20

C

- Cable de alimentación 4
- Café 19
 - Dos cafés 19
- Café Barista 20
- Café con leche 19
- Café en grano a la carta
 - Activar la preselección del mecanismo de molienda 21
- Café instantáneo
 - Café molido 20
- Café molido 20
 - Cuchara dosificadora para café molido 4
- Cappuccino 19
- Cartucho de filtro
 - Cambiar 43
- Conectar 24
 - Temporizador 32
- Conectar la máquina periférica 16

- Conexión automática
 - Temporizador 32
- Conservación 40
 - Conservación diaria 24
 - Conservación regular 25
- Conservación diaria 24
- Conservación regular 25
- Consultar informaciones 39
- Contactos 58
- Control remoto 16, 54
- Cuchara dosificadora para café molido 4

D

- Datos técnicos 54
- Declaración de conformidad 58
- Declaración de conformidad de la UE 58
- Depósito de agua 4
- Depósito de posos 4
- Descalcificar
 - Máquina 45
- Desconectar 25
 - Temporizador 32
- Desconexión automática 31
 - Temporizador 32
- Descripción de símbolos 3
- Direcciones 58
- Dos productos 19
- Dureza del agua
 - Ajustar la dureza del agua 33
 - Determinar la dureza del agua 13

E

- Eliminación 53
- Eliminación de anomalías 51
- Embudo de llenado
 - Embudo de llenado para café molido 4
- Enjuagar
 - Máquina 40
- Enjuague del sistema de leche 40
- Espresso 19
 - Dos Espressos 19
- Espresso Macchiato 19

F

- Fecha 32
- Flat White 19
- Formato de hora
 - Modo de programación 34

G

- Grado de molido
 - Ajustar el grado de molido 30

H

- Hora 32
- Hora de conexión 32
- Hora de desconexión 32

I

- Idioma 37
- Instalar
 - Instalar la máquina 12
- Interfaz de servicio 5
- Internet 11
- Interruptor de alimentación 4

J

- Jarrita de café 19
- JURA
 - Contactos 58
 - Internet 11

L

- Lamas de ventilación 4
- Latte Macchiato 19
- Leche
 - Conectar la leche 15
- Limpia
 - Máquina 44
 - Recipiente de café en grano 47
- Limpia el vaporizador Cappuccino
 - Limpia el sistema de leche 41
- Línea de asistencia telefónica 58
- Llenar
 - Recipiente de café en grano 12
- Luminosidad del visualizador 37

M

- Mantenimiento
 - Conservación diaria 24
 - Conservación regular 25
- Máquina
 - Conectar 24
 - Conservación diaria 24
 - Conservación regular 25
 - Descalcificar 45
 - Desconectar 25
 - Enjuagar 40
 - Instalar 12
 - Limpia 44

Mecanismo de molienda

- Activar la preselección del mecanismo de molienda 21
- Ajustar el grado de molido 30
- Mensajes en el visualizador 49
- Modo de ahorro de energía 35
- Modo de programación 27
 - Ajustar el grado de molido 30
 - Ajustar la dureza del agua 33
 - Ajustes del producto 28
 - Bloquear funciones 36
 - Consultar informaciones 39
 - Desconexión automática 31
 - Hora y fecha 32
 - Idioma 37
 - Luminosidad del visualizador 37
 - Modo de ahorro de energía 35
 - Restablecer los ajustes de fábrica 38
 - Temporizador 32
 - Unidad de la cantidad de agua/formato de hora 34

P

- Página de inicio 11
- Página web 11
- Pestaña de cierre 5
- Pieza insertable para la bandeja recogegotas 4
- Plataforma de tazas 4
- Posibilidades de preparación 17
- Preparación 17, 19
 - Agua caliente 23
 - A través del carrusel 17
 - Café 19
 - Café con leche 19
 - Café molido 20
 - Cappuccino 19
 - Dos cafés 19
 - Dos especialidades de café 19
 - Dos Espressos 19
 - Dos Ristrettos 19
 - Espresso 19
 - Espresso Macchiato 19
 - Flat White 19
 - Jarrita de café 19
 - Latte Macchiato 19
 - Lungo Barista 20
 - Pulsando un botón 17

- Ristretto 19
- Té negro 23
- Té verde 23
- Primera puesta en funcionamiento 13
- Problemas
 - Eliminación de anomalías 51
- Producto doble 19
- Puesta en funcionamiento, Primera 13

R

- Recipiente de café en grano
 - Limpiar 47
 - Llenar 12
 - Recipiente de café en grano con tapa de protección de aroma 4
- Ristretto 19
 - Dos Ristrettos 19
- Rotary Selection 17
- Rotary Switch 5, 11

S

- Salida
 - Salida combinada ajustable en altura 4
 - Salida de agua caliente ajustable en altura 4
- Salida combinada
 - Desmontar y enjuagar 42
 - Salida combinada ajustable en altura 4
- Salida de agua caliente
 - Salida de agua caliente ajustable en altura 4
- Seguridad 6
- Servicio al cliente 58
- Sistema de leche
 - Limpiar 41
- Smart Connect 5, 16

T

- Tapa
 - Depósito de accesorios 4
 - Depósito de agua 4
 - Tapa de servicio 5
- Tapa de protección de aroma
 - Recipiente de café en grano con tapa de protección de aroma 4
- Tapa de servicio 5
- Teléfono 58
- Temporizador 32
- Té negro 23

- Té verde 23
- Transporte 53

U

- Unidad de cantidad de agua
 - Modo de programación 34
- Utilización
 - Conforme a lo previsto 6

V

- Vaciar el sistema 53
- Venti Ports
 - Lamas de ventilación 4
- Vista en carrusel 17
- Visualizador
 - Visualizador con pantalla táctil 5, 11
 - Visualizador con pantalla táctil 5, 11
 - Visualizador, mensajes 49

11 Contactos JURA / Advertencias legales

Su servicio técnico de JURA

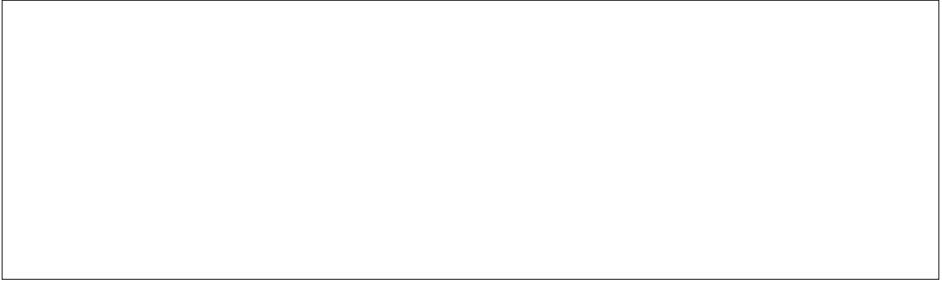

JURA Elektroapparate AG
Kaffeeweltstrasse 10
CH-4626 Niederbuchsiten
Tel. +41 (0)62 38 98 233
jura.com

- Directivas** La máquina cumple las siguientes directivas:
- 2006/42/CE – Directiva relativa a las máquinas
 - 2014/30/UE – Compatibilidad electromagnética
 - 2009/125/CE – Directiva sobre energía
 - 2011/65/UE – Directiva sobre restricciones a la utilización de determinadas sustancias peligrosas en aparatos eléctricos y electrónicos
 - 2014/53/UE – Directiva sobre equipos radioeléctricos

En jura.com/conformity encontrará una declaración de conformidad detallada de la UE para su GIGA.

- Modificaciones técnicas** Reservado el derecho a introducir modificaciones técnicas. Las ilustraciones empleadas en el presente modo de empleo son esquemáticas y no muestran los colores originales de la máquina. Su GIGA puede diferir en algunos detalles.

- Observaciones del cliente** ¡Su opinión nos importa! Benefíciense de las opciones de contacto facilitadas en jura.com.

- Copyright** El modo de empleo contiene información protegida por copyright. Queda prohibido fotocopiarlo o traducirlo a otro idioma sin el consentimiento previo por escrito de JURA Elektroapparate AG.